

GASTRO POSODA GN

Kakovost in funkcija prihajata bolj do izraza.

Z obsežnim programom gastro posode GN ima podjetje BLANCO rešitve za vsa možna opravila pri vsakdanjem delu v profesionalnih kuhinjah. Zanesljivo lahko med preko 200 različnimi modeli najdete ustrezno izvedbo za svoje potrebe.



Kakovost "made in Germany"

Za izredno dolgo življenjsko dobo v izredno ostrem kuhinjskem vsakdanu: Več kot 50 let izkušenj pri proizvodnji gastro posode GN je jamstvo za izredno kakovost izdelkov BLANCO.

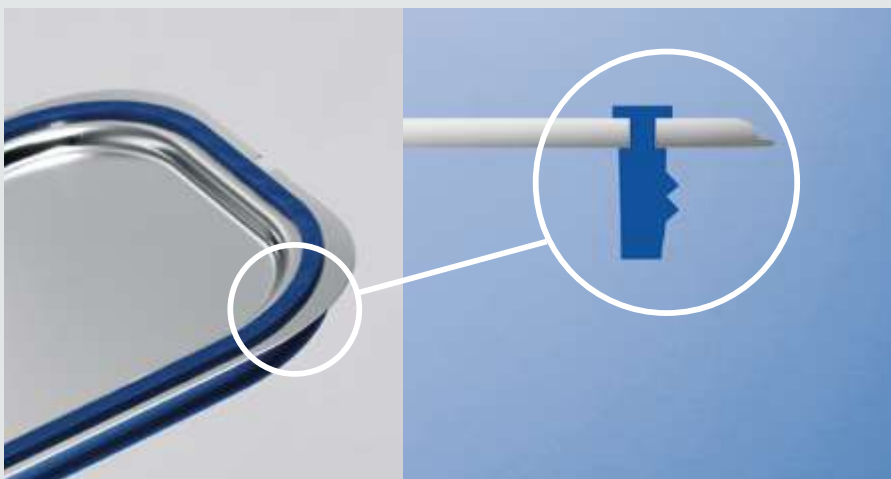

Revolucionarna ideja

Tesnilni pokrov GN GDD. Z oblikovno prilagojenim tesnilom je zagotovljena trajna povezava pokrova iz CNS in silikonskega tesnila. Tesnilo ostane na pokrovu in ne pade v juho.

Spretno kombiniranje: Pripravljene kompleti gastro posode GN za vašo parno konvekcijsko peč.

3 kompleti gastro posode za vašo parno konvekcijsko peč s posodo, ploščami in rešetkami v formatu GN zagotavljajo odlično osnovno opremo GN za skoraj vse velikosti parnih loncev – po posebno ugodni ceni za komplet.



Izsušeno
Dodatno perforirano dno



Velika količina
Prečke za vlaganje manjših posod



Enostavno vstavljanje
S pomočjo rešetk se za transport lahko uporablja tudi posoda izven formata GN.



**Nezamenljivo:
Gastro posoda GN BLANCO z vašim logotipom oz. imenom podjetja.**

- Za skoraj vso gastro posodo in pokrove GN BLANCO iz legiranega jekla
- Že od 1 kosa
- Individualno besedilo (npr. ime podjetja) oz. logotip po vaših podatkih
- Laserski tisk zagotavlja dobro berljivost in kakovosten napis
- Trajno in odporno na pomivanje v pomivalnem stroju

GASTRO POSODA GN – MERE IN MOŽNOST KOMBINIRANJA

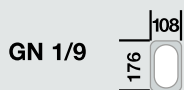
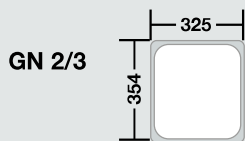
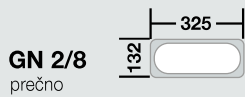
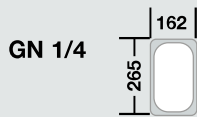
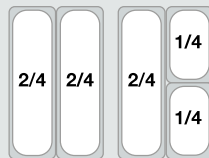
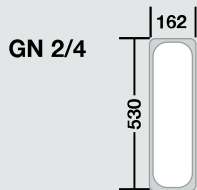
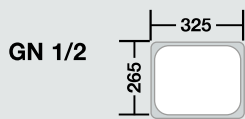
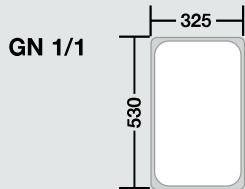
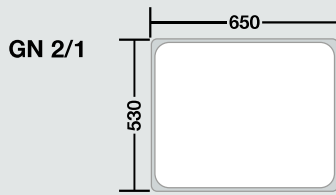

Globine GN

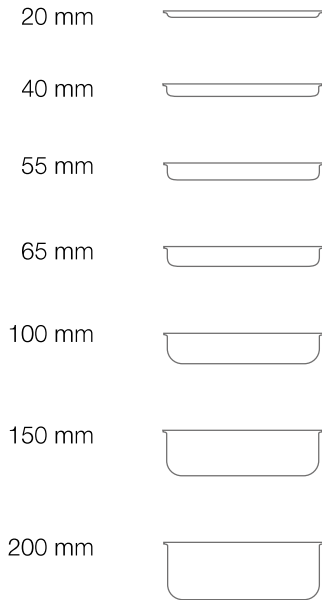

Vsa gastro posoda GN ustreza evropskemu standardu EN 631

Gastro posoda GN BLANCO, legirano jeklo



Gastro posoda GN BLANCO pomeni vrhunsko kakovost, ki se vedno izplača:

- Posebni funkcionalni vogali posode GN BLANCO iz legiranega jekla povečajo stabilnost in življenjsko dobo ter omogočajo pravilno načrtovanje razdeljevanja.
- Nasloni z vseh strani preprečujejo prevračanje in omogočajo lažje nameščanje ter jemanje posode.
- Zaradi izjemno velikih polmerov vogalov in dna se lahko hrano zajema, dokler se posode ne izprazni do konca.



GN 1/1-65
Gastro posoda GN,
legirano jeklo, globine 65 mm



GN-B 1/1-100
Gastro posoda GN z ročaji,
legirano jeklo, globine 100 mm



GN-B 1/2-150
Gastro posoda GN z ročaji, legirano jeklo,
globine 150 mm



Gastro posode in pokrove iz polikarbonata BLANCO smo razvili v prvi vrsti za uporabo v hladnih območjih:

- uporabljate jo lahko v temperaturnem območju od -40 do $+100$ °C
- nima vonja ali okusa
- dobavljiva v vseh velikostih od GN 1/1 do GN 1/9 v različnih globinah
- lahka, nezlomljiva, robustna, stabilna oblika in dolga življenjska doba

GASTRO POSODA GN **BLANCO**, LEGIRANO JEKLO

Globina (mm)	Nar. št.:
GN 2/1	Gastro pos. GN, leg. jeklo
20	1 550 566
40	1 550 065
65	1 550 593
100	1 550 594
150	1 550 595
200	1 550 596
GN 1/1	Gastro pos. GN, leg. jeklo
20	1 550 565
40	1 550 064
65	1 550 589
100	1 550 590
150	1 550 591
200	1 550 592
Pokrov GD 1/1	550 658
Pokrov z oblikovno prilagojenim tesnilom GDD 1/1	1 550 663
GN 1/2	Gastro pos. GN, leg. jeklo
20	1 550 563
40	1 550 063
65	1 550 581
100	1 550 582
150	1 550 583
200	1 550 584
Pokrov GD 1/2	550 656
Pokrov z oblikovno prilagojenim tesnilom GDD 1/2	1 550 661
GN 1/4	Gastro pos. GN, leg. jeklo
20	1 550 561
65	1 550 573
100	1 550 574
150	1 550 575
200	1 550 576
Pokrov GD 1/4	550 654
Pokrov z oblikovno prilagojenim tesnilom GDD 1/4	1 550 659



GN 1/1-65

Globina (mm)	Nar. št.:
GN 2/4	Gastro pos. GN, leg. jeklo
20	1 564 367
40	1 555 821
65	1 555 822
100	1 555 823
150	1 555 824
Pokrov GD 2/4	556 538
GN 2/8	Gastro pos. GN, leg. jeklo
65	1 555 827
100	1 555 828
150	1 555 829
Pokrov GD 2/8	550 076
GN 1/3	Gastro pos. GN, leg. jeklo
20	1 550 562
40	1 550 067
65	1 550 577
100	1 550 578
150	1 550 579
200	1 550 580
Pokrov GD 1/3	550 655
Pokrov z oblikovno prilagojenim tesnilom GDD 1/3	1 550 660
GN 2/3	Gastro pos. GN, leg. jeklo
20	1 550 564
40	1 550 066
65	1 550 585
100	1 550 586
150	1 550 587
200	1 550 588
Pokrov GD 2/3	550 657
Pokrov z oblikovno prilagojenim tesnilom GDD 2/3	1 550 662
GN 1/6	Gastro pos. GN, leg. jeklo
65	1 550 569
100	1 550 570
150	1 550 571
200	1 550 572
Pokrov GD 1/6	550 653
Pokrov z oblikovno prilagojenim tesnilom GDD 1/6	1 550 664
GN 1/9	Gastro pos. GN, leg. jeklo
65	1 550 567
100	1 550 568
Pokrov GD 1/9	550 652

Vsa gastro posoda GN ustreza evropskemu standardu EN 631.